

Вентилятор ВКК

Характеристики вентилятора ESQ ВКК-200

Номер вентилятора	Производительность, м ³ /ч	Полное давление, Па	Рабочее напряжение, В/количество фаз/частота, Гц	Установленная мощность, Вт	Частота вращения Рк, об/мин	Ток, А	Емкость конденсатора, мкФ	Масса, кг
ESQ ВКК 200	870	600	230/1/50	122	2550	0.5	4	4.8

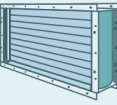
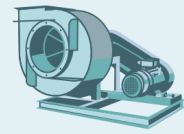
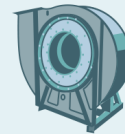
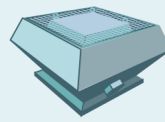
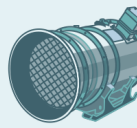

Габаритные и присоединительные размеры вентилятора ESQ ВКК 200

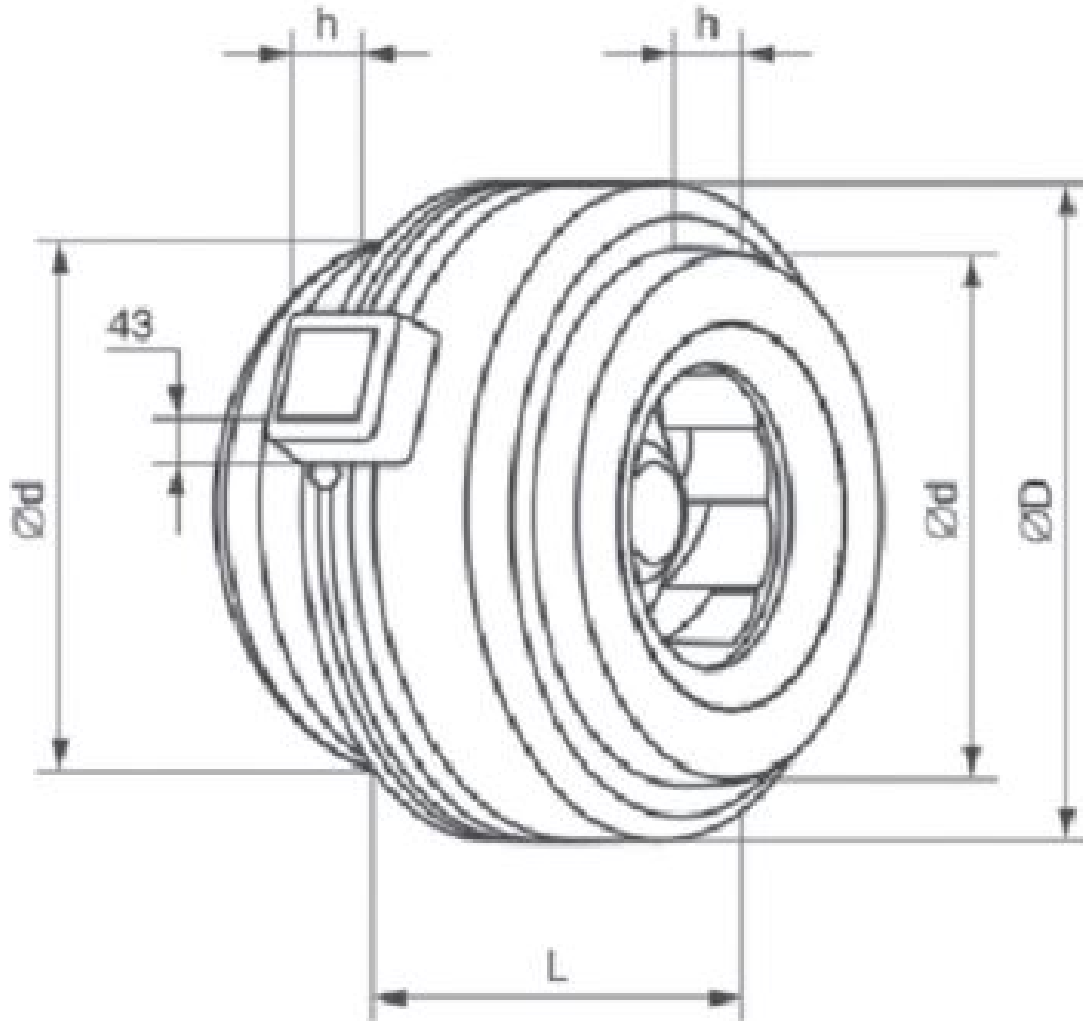

ESQ ВКК	d, мм	D, мм	L, мм	h, мм
200	197	330	170	30

Аэродинамические характеристики

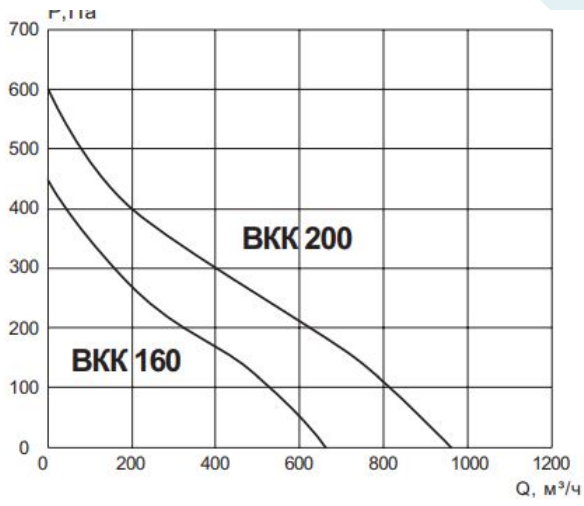
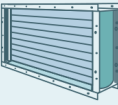
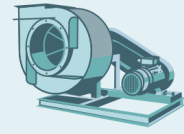
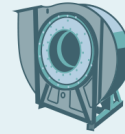
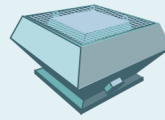
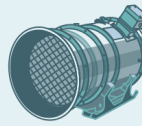

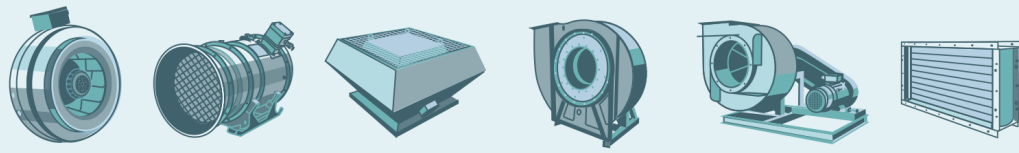

Акустические характеристики

дБ(А)	Октавные полосы частот, Гц								
	Общ.	63	125	250	500	1k	2k	4k	8k
L _{wa} Канал	73	56	59	67	67	66	64	60	53
L _{wa} к окружению	58	41	37	43	48	56	48	43	36

Технический специалист:

Костромин Алексей Вадимович

тел: (812) 320-88-81 доб. 3195

e-mail: a.kostromin@elcomspb.ru